

### 使用说明书

非常真诚地感谢您购买我们公司的产品。  
 请仔细阅读这份《使用说明书》并正确使用本产品。  
 同时，请妥善保管好本《使用说明书》。  
 如对本产品的使用方法、保养等方面有疑问的话，  
 请咨询客服窗口。

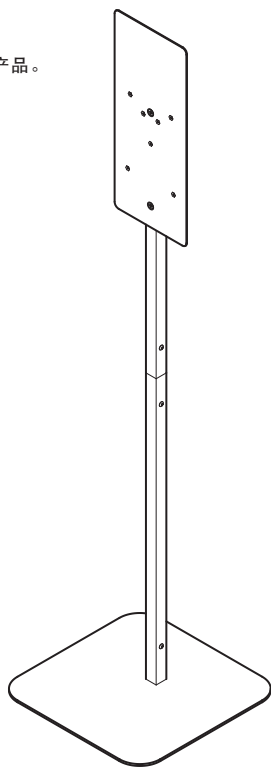

#### 装箱清单

- 壁板..... 1个
- 支柱..... 1个
- 底座..... 1个
- 螺丝..... 10颗
- 提示标签..... 1张
- 使用说明书..... 1本

### 安全注意事项

在使用前，请务必仔细阅读此《安全注意事项》再进行正确的使用。  
 在此所表明的注意事项关系到安全使用问题，请务必严格遵守本机及其使用说明书上的警告提示。

■以下对不当使用时可能发生的伤害或损坏程度进行区分和说明。

	<b>警告</b> 如使用不正确，会造成死亡、重伤等危险情况。
	<b>注意</b> 如使用不正确，会造成人体伤害，或房屋、家庭财产等经济损失。
	<b>绝对禁止的事项</b> 例：
	<b>务必按照指示进行</b> 例：

<b>安装时的注意事项</b>	
	<b>警告</b>
	<b>按照规定的规格来安装使用。</b> 规格外的安装使用会造成人员受伤、机器故障等。
	<b>本产品须放置在结实的水平场所上。</b> 放置不当会导致产品歪斜倾倒，造成人员受伤、机器故障等。
	<b>请不要将本产品放置在烟火或是会产生火花的器具附近。</b> 会造成变形、故障、火灾等。为以防万一请在放置地点附近装置灭火器。

<b>安装时的注意事项</b>	
	<b>注意</b>
	<b>请不要将本产品放置在阳光直射、高温等场所。</b> 否则会导致产品变形。

### 规格

项目	内容
名称	给液器支架
型号	TS-1390
外形尺寸	W350 × D350 × H1390mm
产品重量	约6Kg (不含包装)
主要材质	壁板 ..... 铁+涂装 支柱 ..... 铁+涂装 底座 ..... 铁+涂装
使用机种	本公司指定的给液器

※本产品规格参数有变化时，请以实物为准。恕不另行通知。



可扫描二维码获得更多产品信息。

客服窗口： 邮编546-0013 大阪市東住吉区湯里2-2-8  
**莎罗雅股份有限公司** TEL.+81-6-6703-6556 URL: <http://www.saraya.com/>  
 电话服务时间：全年9:00~18:00 (除周六日、节假日、本公司休息日)

●如对本产品的使用方法、保养等方面有疑问的话，请咨询客服窗口。我们将提供于您最便捷的服务网点。

2020107-00/JT

### 安全注意事项

<b>使用时的注意事项</b>	
	<b>警告</b>
	<b>请不要在本产品上淋水</b> 会造成机器故障等。
	<b>请不要接近点火后的蜡烛、香烟等火源或挥发性引火物品。</b> 会造成产品变形。
	<b>请勿在本产品上安装本公司以外的给液器。</b> 安装本公司以外的给液器会导致产品跌落、倾倒，造成人员受伤、产品故障等。
	<b>请不要在产品上挂置其他物件。</b> 会导致产品跌落、倾倒，造成人员受伤或机器故障等。
	<b>谨防产品跌落 / 碰撞 / 受强冲击。</b> 会造成产品故障。
	<b>定期点检。</b> 为保证产品安全及性能，请定期点检和清扫。
	<b>请不要使用稀释剂、汽油、石油、粉状清洁剂、抛光粉、中性清洁剂以外的洗剂、热水、酸、碱、刷帚等进行清洁。</b> 会造成产品表面刮痕、生锈、变色等。

<b>移动 / 修理时的注意事项</b>	
	<b>警告</b>
	<b>请不要擅自对本产品进行分解、修理或改造等。</b> 会造成受伤、故障等事件的发生。关于修理方面，请直接与直销店或本公司客服联系。

<b>废弃时的注意事项</b>	
	<b>注意</b>
	<b>在废弃本产品时请遵从各国或地方上的法律法规进行废弃处理。</b>

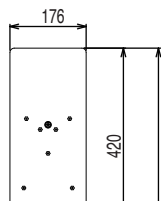
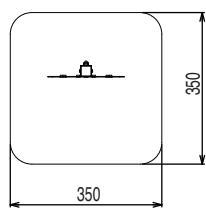

1390

尺寸: mm

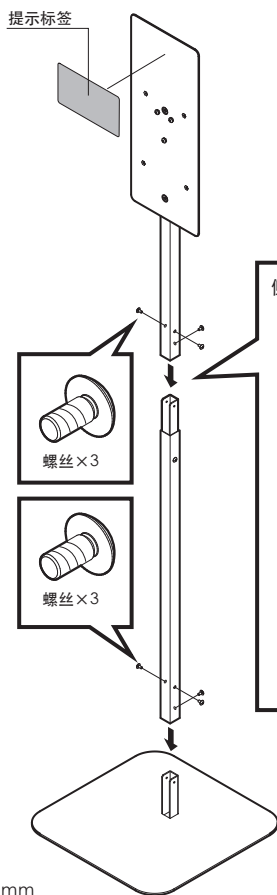

### 侧面放大图

如左图○标记所示,当螺丝没对齐、无法安装螺丝时,请先将下面已安装的3颗螺丝松开,以便调节并对齐螺丝孔。对齐好后,请将刚才松开的3颗螺丝重新拧紧。



螺丝x3 (已安装)

### 安装补充

已安装的螺丝、沉头螺丝、袋形螺母如果有松动情况,请拧紧。

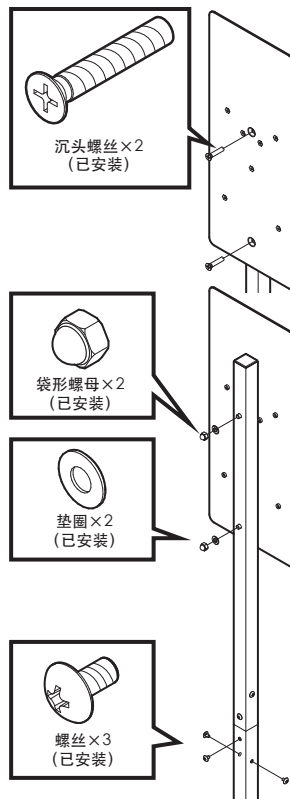

# 安装方法

## 搭配UD-1600、UD-9000、UD-450、ADS-500 / 1000、TUD-1000安装使用时

推荐使用选购品的托盘底座。详细安装方法请参考给液器的使用说明书。

UD-1600  
UD-9000  
UD-450  
ADS-500/1000  
TUD-1000

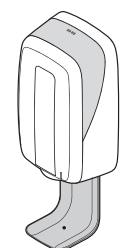

UD-1600  
托盘底座D型

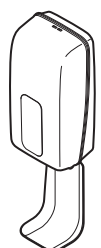

UD-9000  
托盘底座B型

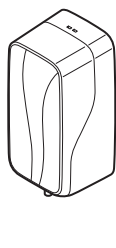

UD-450

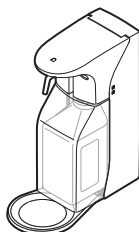

ADS-500/1000  
托盘底座

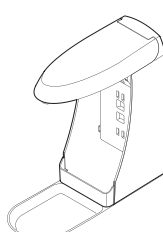

TUD-1000  
托盘底座E型

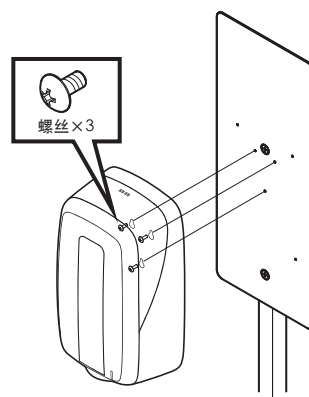

## 搭配Versaclenz安装使用时

推荐使用选购品的托盘底座。详细安装方法请参考给液器的使用说明书。

Versaclenz

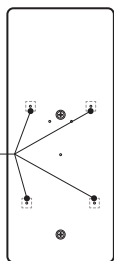

# 维护方法

为了本产品能够长期使用,请定期进行产品维护。  
如果产品长时间附着消毒液、酒精或水,可能造成生锈或变色情况发生。请使用干燥柔软的布擦拭。  
较严重的污垢,请先用布沾上适度稀释后的中性清洁剂擦拭,然后用绞干的湿布擦拭残留的清洁剂,最后用柔软的布擦干。